

	Maten cm	Artikel- nr.	①	
Achterwand glad L 66,5 Metaal.	H 10	3 4322 - 24		
	H 10	3 4322 - ②		
	H 20	3 4313 - 24		
	H 20	3 4313 - ②		
	H 30	3 4313 - 24		
	H 30	3 4313 - ②		
	H 40	3 4313 - 24		
	H 40	3 4313 - ②		
	L 100	H 10	3 4303 - 24	
		H 10	3 4303 - ②	
		H 20	3 1193 - 24	
		H 20	3 1193 - ②	
H 30		3 4316 - 24		
H 30		3 4316 - ②		
L 125	H 40	3 1200 - 24		
	H 40	3 1200 - ②		
	H 10	3 4304 - 24		
	H 10	3 4304 - ②		
	H 20	3 1186 - 24		
	H 20	3 1186 - ②		
	H 30	3 4317 - 24		
	H 30	3 4317 - ②		
H 40	3 1298 - 24			
H 40	3 1298 - ②			

Gondola afdekking

Metaal.

	Maten cm	Artikel- nr.	①	
L 66,5	B 6	3 4949 - 24		
	B 6	3 4949 - ②		
	B 8	3 4950 - 24		
	B 8	3 4950 - ②		
	L 100	B 6	3 1800 - 24	
		B 6	3 1800 - ②	
B 8		3 1124 - 24		
B 8		3 1124 - ②		
L 125		B 6	3 1128 - 24	
		B 6	3 1128 - ②	
	B 8	3 1129 - 24		
	B 8	3 1129 - ②		

Dragers 2 H per paar

Metaal met drie inhangnokken



Paar	Maten cm	Artikel- nr.	①
T 20	2 1210 - 22 / 24		
T 25	2 1212 - 22 / 24		
T 30	2 1214 - 22 / 24		
T 37	2 1603 - 22 / 24		
T 47	2 1604 - 22 / 24		

Dragers 3 H per paar

Metaal met drie inhangnokken



Paar	Maten cm	Artikel- nr.	①
T 47	2 1605 - 22 / 24		
T 57	2 1606 - 22 / 24		

Dragers, zwaar per paar

Metaal, zware uitvoering, niet schuin verstelbaar, met drie inhangnokken.

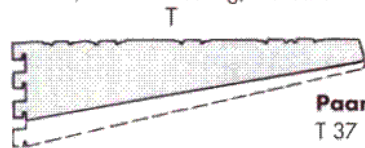

Paar	Maten cm	Artikel- nr.	①
T 37	2 8009 - 22 / 24		
T 47	2 8022 - 22 / 24		
T 57	2 8023 - 22 / 24		

① = uitvoering/kleuren:
24 = jura-wit
22 = bruin

49 = ruwglas bronskleurig
43 = glas, transparent
② = speciale kleuren

Haakse dragers voor houten en glazen schappen

Metaal, links en rechts, in twee standen schuin verstelbaar.

Met schroeven en PVC-stoppen.



Paar

T 17	2 3241 - 22 / 24
T 22	2 1511 - 22 / 24
T 27	2 3242 - 22 / 24
T 37	2 3243 - 22 / 24
T 47	2 3244 - 22 / 24

In twee standen schuin instelbaar in wandrails en zuilen.

Verbindingsbuis

Bij haakse dragers voor glazen schappen, met bevestigingsmateriaal.

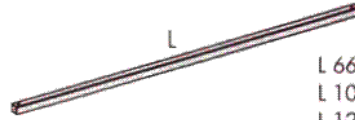

L 66,5	2 2141 - 22 / 24
L 100	2 2143 - 22 / 24
L 125	2 2144 - 22 / 24

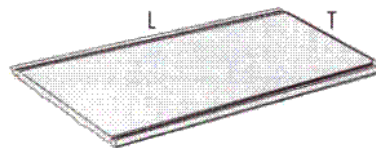

Schap

Metaal, oppervlak coating uit één stuk. Voor en achter groef.

Maten cm	Artikel- nr.	①	Maten cm	Artikel- nr.	①
L 66,5	T 20 bj	4 5002 - 24	T 37 aj	4 4397 - 24	
	T 25 bj	4 5022 - 24	T 47 aj	4 4398 - 24	
	T 30 aj	4 5042 - 24	T 57 aj	4 4399 - 24	
			T 67 aj	4 4400 - 24	
L 100	T 20 bj	4 5004 - 24	T 37 aj	4 1666 - 24	
	T 25 bj	4 5024 - 24	T 47 aj	4 1667 - 24	
	T 30 aj	4 5044 - 24	T 57 aj	4 1668 - 24	
			T 67 aj	4 1669 - 24	
L 125	T 20 bj	4 5006 - 24	T 37 aj	4 1649 - 24	
	T 25 aj	4 5026 - 24	T 47 aj	4 1660 - 24	
	T 30 aj	4 5046 - 24	T 57 aj	4 1651 - 24	
			T 67 aj	4 1652 - 24	

aj met gelaste steunprofielen
bj zonder steunprofiel

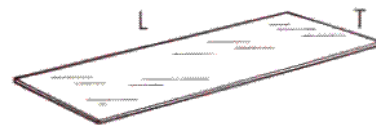

Glazen schappen

Onbewerkt glas, ca. 10 mm. dik, te gebruiken met haakse dragers voor houten en glazen schappen.

Maten cm	Artikel- nr.	①	Maten cm	Artikel- nr.	①
L 66,5	T 20	4 6202 - 43/49	T 37	4 3859 - 43/49	
	T 25	4 6222 - 43/49	T 47	4 3863 - 43/49	
	T 30	4 5042 - 43/49			
L 100	T 20	4 6204 - 43/49	T 37	4 3874 - 43/49	
	T 25	4 6224 - 43/49	T 47	4 3875 - 43/49	
	T 30	4 6244 - 43/49			
L 125	T 20	4 6206 - 43/49	T 37	4 3877 - 43/49	
	T 25	4 6226 - 43/49	T 47	4 3878 - 43/49	
	T 30	4 6246 - 43/49			

BRUVO

Bruvo uw leverancier voor winkel- & etalagematerialen

Maten Artikel-
cm nr. ①

Wandrails

U-profiel 23,5 x 30 x 23,5 mm,
Enkelzijdige H - perforatie

H 160 **1 1014 - 22 / 24**
H 200 **1 1010 - 22 / 24**
H 240 **1 3266 - 22 / 24**

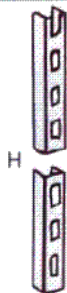

Zuil 60 x 30 mm

Dubbelzijdige H-perforatie,
voor wandrekken en gondola's

H 140 **1 1702 - 22 / 24**
H 160 **1 1703 - 22 / 24**
H 180 **1 1011 - 22 / 24**
H 200 **1 1012 - 22 / 24**
H 220 **1 1013 - 22 / 24**



Zijn ook in grotere hoogte leverbaar

Zuil 80 x 30 mm

Dubbelzijdige H-perforatie,
voor wandrekken en gondola's

H 160 **1 1018 - 22 / 24**
H 180 **1 1019 - 22 / 24**
H 200 **1 1020 - 22 / 24**
H 220 **1 1021 - 22 / 24**



Zijn ook in grotere hoogte leverbaar

Stijl 60 x 30 mm

Tweezijdige H-perforatie
met boorgaten voor
verbindingstangen.
* met 4 openingen
** met 6 openingen

H 140* **1 1712**
H 200* **1 2224**
H 220** **1 2228**



Voetstuk H 16 AS

Lage uitvoering, te gebruiken met stootrand en sokkelafscherming.
Met 2 in hoogte verstelbare stelvoeten.



T 37 **2 2402 - 22 / 24**
T 47 **2 2404 - 22 / 24**
T 57 **2 2406 - 22 / 24**
T 67 **2 2408 - 22 / 24**

Voetstuk H 26

Lage uitvoering, te gebruiken met stootrand en sokkelafscherming.
Met 2 in hoogte verstelbare stelvoeten.

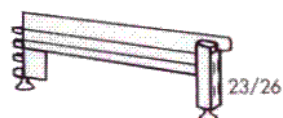

T 37 **2 0302 - 22 / 24**
T 47 **2 0304 - 22 / 24**
T 57 **2 0306 - 22 / 24**
T 67 **2 0308 - 22 / 24**

① = uitvoering/kleuren:

24 = jura-wit

22 = bruin

02 = zwart

② = speciale kleuren

Maten Artikel-
cm nr. ①

Verbindingsstang

Voor stellingen en gondola's zonder
achterwand en voor verrijdbare
gondola's.

Met schroeven en moeren,
profiel 40 x 20 mm.
Gatafstand 70 mm.



L 63,5 **1 7802**
L 97 **1 7804**
L 122 **1 7806**

Sokkelafscherming H 16

Metaal, voor wandrekken en gondola's, van onder met rubberprofiel.

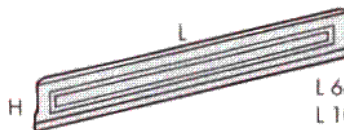

L 66,5 **2 0940 - 22 / 24**
L 100 **2 0942 - 22 / 24**
L 125 **2 0944 - 22 / 24**

Sokkelafscherming H 26

Metaal, voor wandrekken en gondola's, van onder met rubberprofiel.

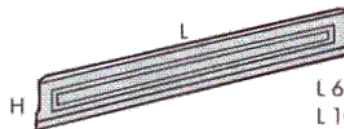

L 66,5 **2 0832 - 22 / 24**
L 100 **2 0834 - 22 / 24**
L 125 **2 0836 - 22 / 24**

Voetstuk-lade

Metaal, op wieltjes, voor voetstukken H 16 en H 26

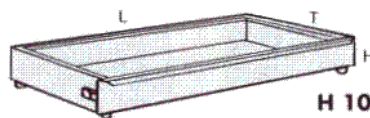

H 10 voor voetstukken H 16

T 37 L 100 **2 2044 - 22 / 24**
T 37 L 125 **2 2046 - 22 / 24**
T 47 L 100 **2 2034 - 22 / 24**
T 47 L 125 **2 2036 - 22 / 24**

H 18 voor voetstukken H 26

T 37 L 100 **2 2004 - 22 / 24**
T 37 L 125 **2 2006 - 22 / 24**
T 47 L 100 **2 1827 - 22 / 24**
T 47 L 125 **2 2026 - 22 / 24**

Achterwand SL

Metaal met gecombineerde
ronde en sleutelgatvormige
perforatie (SL).

L 66,5 **3 4295 - 24**
L 66,5 **3 4295 - ②**
L 100 **3 4293 - 24**
L 100 **3 4293 - ②**
L 125 **3 1300 - 24**
L 125 **3 1300 - ②**

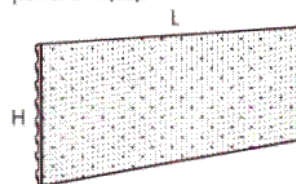

Achterwand RL

Metaal met ronde
perforatie (RL).

L 66,5 **3 4296 - 24**
L 66,5 **3 4296 - ②**
L 100 **3 4294 - 24**
L 100 **3 4294 - ②**
L 125 **3 1808 - 24**
L 125 **3 1808 - ②**

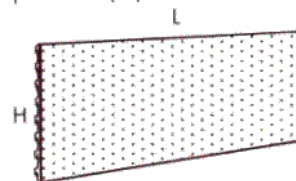

	Maten cm	Artikel- nr.	①	
Achterwand glad L 66,5 Metaal.	H 10	3 4322 - 24		
	H 10	3 4322 - ②		
	H 20	3 4313 - 24		
	H 20	3 4313 - ②		
	H 30	3 4313 - 24		
	H 30	3 4313 - ②		
	H 40	3 4313 - 24		
	H 40	3 4313 - ②		
	L 100	H 10	3 4303 - 24	
		H 10	3 4303 - ②	
		H 20	3 1193 - 24	
		H 20	3 1193 - ②	
		H 30	3 4316 - 24	
		H 30	3 4316 - ②	
	L 125	H 40	3 1200 - 24	
		H 40	3 1200 - ②	
H 10		3 4304 - 24		
H 10		3 4304 - ②		
H 20		3 1186 - 24		
H 20		3 1186 - ②		
H 30		3 4317 - 24		
H 30		3 4317 - ②		
H 40	3 1298 - 24			
H 40	3 1298 - ②			

Gondola afdekking

Metaal.

	Maten cm	Artikel- nr.	①	
L 66,5	B 6	3 4949 - 24		
	B 6	3 4949 - ②		
	B 8	3 4950 - 24		
	B 8	3 4950 - ②		
	L 100	B 6	3 1800 - 24	
		B 6	3 1800 - ②	
		B 8	3 1124 - 24	
		B 8	3 1124 - ②	
L 125	B 6	3 1128 - 24		
	B 6	3 1128 - ②		
	B 8	3 1129 - 24		
	B 8	3 1129 - ②		

Dragers 2 H per paar

Metaal met drie inhangnokken

Paar	Maten cm	Artikel- nr.	①
T 20	2 1210 - 22 / 24		
T 25	2 1212 - 22 / 24		
T 30	2 1214 - 22 / 24		
T 37	2 1603 - 22 / 24		
T 47	2 1604 - 22 / 24		

Dragers 3 H per paar

Metaal met drie inhangnokken

Paar	Maten cm	Artikel- nr.	①
T 47	2 1605 - 22 / 24		
T 57	2 1606 - 22 / 24		

Dragers, zwaar per paar

Metaal, zware uitvoering, niet schuin verstelbaar, met drie inhangnokken.

Paar	Maten cm	Artikel- nr.	①
T 37	2 8009 - 22 / 24		
T 47	2 8022 - 22 / 24		
T 57	2 8023 - 22 / 24		

① = uitvoering/kleuren:
24 = jura-wit
22 = bruin

49 = ruwglas bronskleurig
43 = glas, transparent
② = speciale kleuren

Haakse dragers voor houten en glazen schappen

Metaal, links en rechts, in twee standen schuin verstelbaar. Met schroeven en PVC-stoppen.

Paar	Maten cm	Artikel- nr.	①
T 17	2 3241 - 22 / 24		
T 22	2 1511 - 22 / 24		
T 27	2 3242 - 22 / 24		
T 37	2 3243 - 22 / 24		
T 47	2 3244 - 22 / 24		

In twee standen schuin instelbaar in wandrails en zuilen.

Verbindingsbuis

Bij haakse dragers voor glazen schappen, met bevestigingsmateriaal.

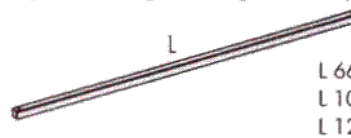
	Maten cm	Artikel- nr.	①
	L 66,5	2 2141 - 22 / 24	
	L 100	2 2143 - 22 / 24	
	L 125	2 2144 - 22 / 24	

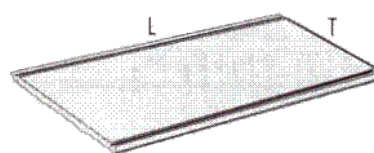

Schap

Metaal, oppervlak coating uit één stuk. Voor en achter groef.

Maten cm	Artikel- nr.	①	Maten cm	Artikel- nr.	①	
L 66,5	T 20 b)	4 5002 - 24	T 37 a)	4 4397 - 24		
	T 25 b)	4 5022 - 24	T 47 a)	4 4398 - 24		
	T 30 a)	4 5042 - 24	T 57 a)	4 4399 - 24		
			T 67 a)	4 4400 - 24		
	L 100	T 20 b)	4 5004 - 24	T 37 a)	4 1666 - 24	
		T 25 b)	4 5024 - 24	T 47 a)	4 1667 - 24	
		T 30 a)	4 5044 - 24	T 57 a)	4 1668 - 24	
			T 67 a)	4 1669 - 24		
	L 125	T 20 b)	4 5006 - 24	T 37 a)	4 1649 - 24	
		T 25 a)	4 5026 - 24	T 47 a)	4 1660 - 24	
		T 30 a)	4 5046 - 24	T 57 a)	4 1651 - 24	
			T 67 a)	4 1652 - 24		

a) met gelaste steunprofielen

b) zonder steunprofiel

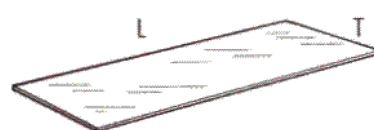

Glazen schappen

Onbewerkt glas, ca. 10 mm. dik, te gebruiken met haakse dragers voor houten en glazen schappen.

Maten cm	Artikel- nr.	①	Maten cm	Artikel- nr.	①
L 66,5	T 20	4 6202 - 43/49	T 37	4 3859 - 43/49	
	T 25	4 6222 - 43/49	T 47	4 3863 - 43/49	
	T 30	4 5042 - 43/49			
L 100	T 20	4 6204 - 43/49	T 37	4 3874 - 43/49	
	T 25	4 6224 - 43/49	T 47	4 3875 - 43/49	
	T 30	4 6244 - 43/49			
L 125	T 20	4 6206 - 43/49	T 37	4 3877 - 43/49	
	T 25	4 6226 - 43/49	T 47	4 3878 - 43/49	
	T 30	4 6246 - 43/49			

BRUVO

Bruvo uw leverancier voor winkel- & etalagematerialen

Maten cm Artikel-nr. ①

Dragers voor schappen per paar

Metaal, in 3 standen instelbaar, voor tijdschriftschappen.

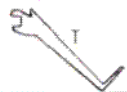

T 30 **5 3060 - 22 / 24**

Tijdschriftschap T30

Metaal.

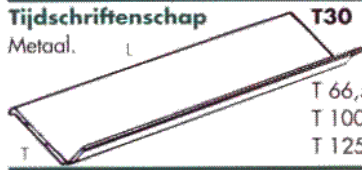

L 66,5 **5 3072 - 22 / 24**
 T 100 **5 3074 - 22 / 24**
 T 125 **5 3076 - 22 / 24**

Confectieframe

Ovalen buis.

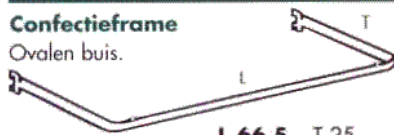

L 66,5 T 25 **5 2882 - 38**
 T 35 **5 2892 - 38**
 L 100 T 25 **5 2884 - 38**
 T 35 **5 2894 - 38**
 L 125 T 25 **5 2886 - 38**
 T 35 **5 2896 - 38**

Stopcontacthouder

Bevestiging voor de achterwand. Aanbrengen tijdens de installatie.

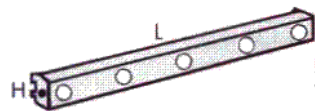

H10
 T 66,5 **5 4595 - 22 / 24**
 T 100 **5 4591 - 22 / 24**
 T 125 **5 4594 - 22 / 24**

Stopcontacthouder

Voor ophanging tussen de achterwanden. Aanbrengen tijdens de installatie.

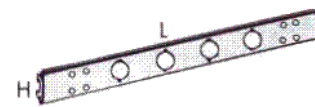

H10
 T 66,5 **5 4722 - 22 / 24**
 T 100 **5 4597 - 22 / 24**
 T 125 **5 4598 - 22 / 24**

Draagbalk 50 x 20

Geperforeerd, uit buisprofiel 50 x 20 mm.

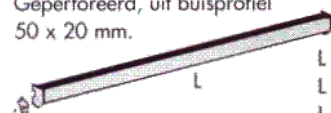

L 66,5 **5 4763 - 22 / 24**
 L 100 **5 4764 - 22 / 24**
 L 125 **5 4765 - 22 / 24**

Schapbevestigingsbeslag

Behorend bij draagbalk 50 x 20 en draagframe.



T 20* **5 1889 - 37**
 T 25* **5 1890 - 37**
 T 30* **5 1891 - 37**
 T 40** **5 1439 - 37**

*ø 7 mm
 **ø 10 mm

Schapbevestigingsbeslag met plaat

Behorend bij draagbalk 50 x 20



T 25* **5 1532 - 37**
 T 40* **5 1579 - 37**
 T 45** **5 1535 - 37**

*ø 10 mm
 **ø 12 mm

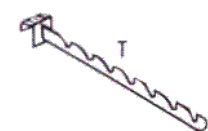

Beugelhouder

Behorend bij draagbalk 50 x 20

T 42 **5 1529 - 37**

Maten cm Artikel-nr. ①

Trapvormig schap, U-vorm

Metaal, compleet.

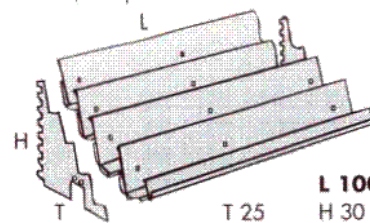

3) = 3 niveaus
 4) = 4 niveaus
 5) = 5 niveaus
 6) = 6 niveaus
 7) = 7 niveaus

L 100

T 25 H 30 3) **5 0504 - 24**
 T 33 H 40 4) **5 0514 - 24**
 T 40 H 51 5) **5 0524 - 24**
 T 40 H 69 6) **5 0534 - 24**
 T 40 H 78 7) **5 0544 - 24**

Trapvormig schap, U-vorm, 6 niveaus

Metaal, compleet.

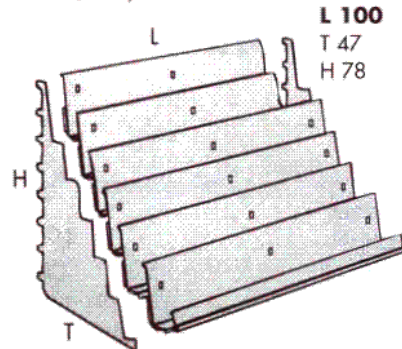

L 100

T 47 H 78 **5 0584 - 24**

CD-bak

6-traps.

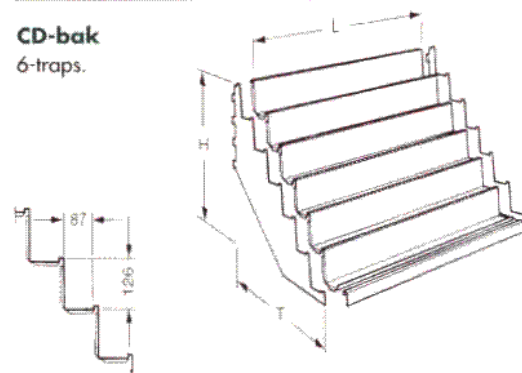

L 100
 H 70
 T 67 **5 0764**
 L 125
 H 70
 T 67 **5 0766**

Draagbeugel

Voor CD-bak, links.

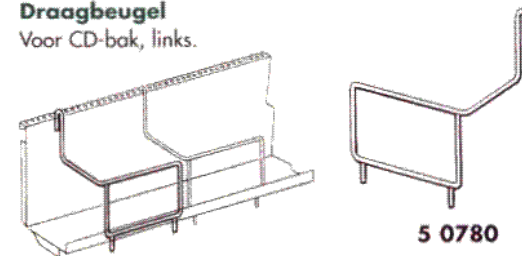

5 0780

CD-lijst

Voor compact-Discs
 2 x verstelbaar.

L 66,5 H 13 **5 7042**
 L 100 H 13 **5 7044**
 L 125 H 13 **5 7046**

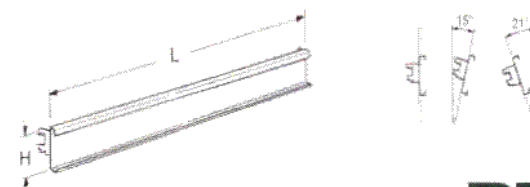

BRUVO

Bruvo uw leverancier voor winkel- & etalagematerialen

Maten Artikel-
cm nr. ①

Wandrails

U-profiel 23,5 x 30 x 23,5 mm,
Enkelzijdige H - perforatie

H 160 **1 1014 - 22 / 24**
H 200 **1 1010 - 22 / 24**
H 240 **1 3266 - 22 / 24**

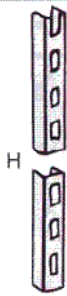

Zuil 60 x 30 mm

Dubbelzijdige H-perforatie,
voor wandrekken en gondola's

H 140 **1 1702 - 22 / 24**
H 160 **1 1703 - 22 / 24**
H 180 **1 1011 - 22 / 24**
H 200 **1 1012 - 22 / 24**
H 220 **1 1013 - 22 / 24**

Zijn ook in grotere hoogte leverbaar



Zuil 80 x 30 mm

Dubbelzijdige H-perforatie,
voor wandrekken en gondola's

H 160 **1 1018 - 22 / 24**
H 180 **1 1019 - 22 / 24**
H 200 **1 1020 - 22 / 24**
H 220 **1 1021 - 22 / 24**

Zijn ook in grotere hoogte leverbaar



Stijl 60 x 30 mm

Tweezijdige H-perforatie
met boorgaten voor
verbindingsstangen.
* met 4 openingen
** met 6 openingen

H 140* **1 1712**
H 200* **1 2224**
H 220** **1 2228**



Voetstuk H 16 AS

Lage uitvoering, te gebruiken met stootrand en sokkelafscherming.
Met 2 in hoogte verstelbare stelvoeten.



T 37 **2 2402 - 22 / 24**
T 47 **2 2404 - 22 / 24**
T 57 **2 2406 - 22 / 24**
T 67 **2 2408 - 22 / 24**

Voetstuk H 26

Lage uitvoering, te gebruiken met stootrand en sokkelafscherming.
Met 2 in hoogte verstelbare stelvoeten.

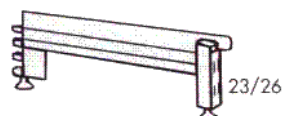

T 37 **2 0302 - 22 / 24**
T 47 **2 0304 - 22 / 24**
T 57 **2 0306 - 22 / 24**
T 67 **2 0308 - 22 / 24**

Maten Artikel-
cm nr. ①

Verbindingsstang

Voor stellingen en gondola's zonder
achterwand en voor verrijdbare
gondola's.

Met schroeven en moeren,
profiel 40 x 20 mm.
Gatafstand 70 mm.

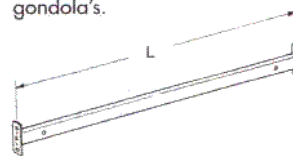

L 63,5 **1 7802**
L 97 **1 7804**
L 122 **1 7806**

Sokkelafscherming H 16

Metaal, voor wandrekken en gondola's, van onder met rubberprofiel.

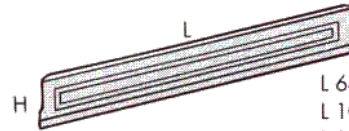

L 66,5 **2 0940 - 22 / 24**
L 100 **2 0942 - 22 / 24**
L 125 **2 0944 - 22 / 24**

Sokkelafscherming H 26

Metaal, voor wandrekken en gondola's, van onder met rubberprofiel.

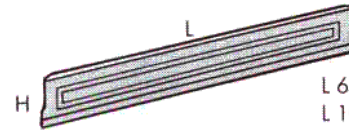

L 66,5 **2 0832 - 22 / 24**
L 100 **2 0834 - 22 / 24**
L 125 **2 0836 - 22 / 24**

Voetstuk-lade

Metaal, op wieltjes, voor voetstukken H 16 en H 26

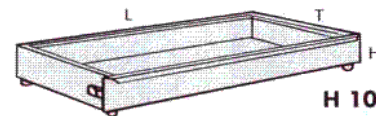

H 10 voor voetstukken H 16

T 37 L 100 **2 2044 - 22 / 24**
T 37 L 125 **2 2046 - 22 / 24**
T 47 L 100 **2 2034 - 22 / 24**
T 47 L 125 **2 2036 - 22 / 24**

H 18 voor voetstukken H 26

T 37 L 100 **2 2004 - 22 / 24**
T 37 L 125 **2 2006 - 22 / 24**
T 47 L 100 **2 1827 - 22 / 24**
T 47 L 125 **2 2026 - 22 / 24**

Achterwand SL

Metaal met gecombineerde
ronde en sleutelgatvormige
perforatie (SL).

L 66,5 **3 4295 - 24**
L 66,5 **3 4295 - ②**
L 100 **3 4293 - 24**
L 100 **3 4293 - ②**
L 125 **3 1300 - 24**
L 125 **3 1300 - ②**

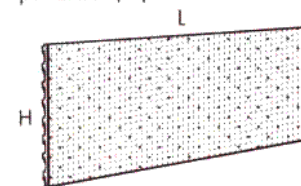

Achterwand RL

Metaal met ronde
perforatie (RL).

L 66,5 **3 4296 - 24**
L 66,5 **3 4296 - ②**
L 100 **3 4294 - 24**
L 100 **3 4294 - ②**
L 125 **3 1808 - 24**
L 125 **3 1808 - ②**

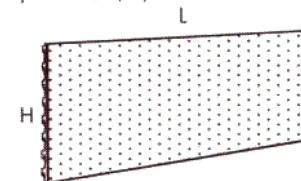

① = uitvoering/kleuren:

24 = jura-wit

22 = bruin

02 = zwart

② = speciale kleuren

BRUVO

Bruvo uw leverancier voor winkel- & etalagematerialen

	Maten cm	Artikel- nr.	①	
Achterwand glad L 66,5 Metaal.	H 10	3 4322 - 24		
	H 10	3 4322 - ②		
	H 20	3 4313 - 24		
	H 20	3 4313 - ②		
	H 30	3 4313 - 24		
	H 30	3 4313 - ②		
	H 40	3 4313 - 24		
	H 40	3 4313 - ②		
	L 100	H 10	3 4303 - 24	
		H 10	3 4303 - ②	
		H 20	3 1193 - 24	
		H 20	3 1193 - ②	
H 30		3 4316 - 24		
H 30		3 4316 - ②		
L 125	H 40	3 1200 - 24		
	H 40	3 1200 - ②		
	H 10	3 4304 - 24		
	H 10	3 4304 - ②		
	H 20	3 1186 - 24		
	H 20	3 1186 - ②		
	H 30	3 4317 - 24		
	H 30	3 4317 - ②		
H 40	3 1298 - 24			
H 40	3 1298 - ②			

Gondola afdekking

Metaal.

	Maten cm	Artikel- nr.	①	
L 66,5	B 6	3 4949 - 24		
	B 6	3 4949 - ②		
	B 8	3 4950 - 24		
	B 8	3 4950 - ②		
	L 100	B 6	3 1800 - 24	
		B 6	3 1800 - ②	
		B 8	3 1124 - 24	
		B 8	3 1124 - ②	
L 125	B 6	3 1128 - 24		
	B 6	3 1128 - ②		
	B 8	3 1129 - 24		
	B 8	3 1129 - ②		

Dragers 2 H per paar

Metaal met drie inhangnokken

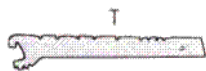

Paar	Maten cm	Artikel- nr.	①
T 20	2 1210 - 22 / 24		
T 25	2 1212 - 22 / 24		
T 30	2 1214 - 22 / 24		
T 37	2 1603 - 22 / 24		
T 47	2 1604 - 22 / 24		

Dragers 3 H per paar

Metaal met drie inhangnokken



Paar	Maten cm	Artikel- nr.	①
T 47	2 1605 - 22 / 24		
T 57	2 1606 - 22 / 24		

Dragers, zwaar per paar

Metaal, zware uitvoering, niet schuin verstelbaar, met drie inhangnokken.

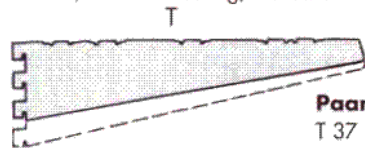

Paar	Maten cm	Artikel- nr.	①
T 37	2 8009 - 22 / 24		
T 47	2 8022 - 22 / 24		
T 57	2 8023 - 22 / 24		

① = uitvoering/kleuren:
24 = jura-wit
22 = bruin

49 = ruwglas bronskleurig
43 = glas, transparent
② = speciale kleuren

Haakse dragers voor houten en glazen schappen

Metaal, links en rechts, in twee standen schuin verstelbaar.

Met schroeven en PVC-stoppen.

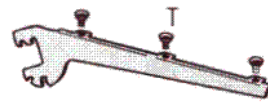

Paar

T 17	2 3241 - 22 / 24
T 22	2 1511 - 22 / 24
T 27	2 3242 - 22 / 24
T 37	2 3243 - 22 / 24
T 47	2 3244 - 22 / 24

In twee standen schuin instelbaar in wandrails en zuilen.

Verbindingsbuis

Bij haakse dragers voor glazen schappen, met bevestigingsmateriaal.

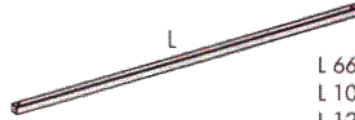

L 66,5	2 2141 - 22 / 24
L 100	2 2143 - 22 / 24
L 125	2 2144 - 22 / 24

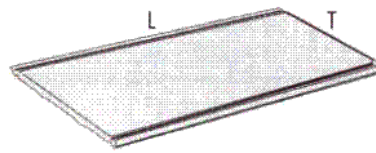

Schap

Metaal, oppervlak coating uit één stuk. Voor en achter groef.

Maten cm	Artikel- nr.	①	Maten cm	Artikel- nr.	①
L 66,5	T 20 bj	4 5002 - 24	T 37 aj	4 4397 - 24	
	T 25 bj	4 5022 - 24	T 47 aj	4 4398 - 24	
	T 30 aj	4 5042 - 24	T 57 aj	4 4399 - 24	
			T 67 aj	4 4400 - 24	
	L 100	T 20 bj	4 5004 - 24	T 37 aj	4 1666 - 24
		T 25 bj	4 5024 - 24	T 47 aj	4 1667 - 24
		T 30 aj	4 5044 - 24	T 57 aj	4 1668 - 24
				T 67 aj	4 1669 - 24
	L 125	T 20 bj	4 5006 - 24	T 37 aj	4 1649 - 24
		T 25 aj	4 5026 - 24	T 47 aj	4 1660 - 24
		T 30 aj	4 5046 - 24	T 57 aj	4 1651 - 24
				T 67 aj	4 1652 - 24

aj met gelaste steunprofielen
bj zonder steunprofiel

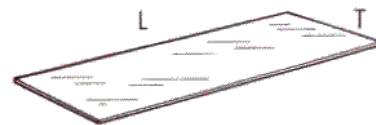

Glazen schappen

Onbewerkt glas, ca. 10 mm. dik, te gebruiken met haakse dragers voor houten en glazen schappen.

Maten cm	Artikel- nr.	①	Maten cm	Artikel- nr.	①
L 66,5	T 20	4 6202 - 43/49	T 37	4 3859 - 43/49	
	T 25	4 6222 - 43/49	T 47	4 3863 - 43/49	
	T 30	4 5042 - 43/49			
L 100	T 20	4 6204 - 43/49	T 37	4 3874 - 43/49	
	T 25	4 6224 - 43/49	T 47	4 3875 - 43/49	
	T 30	4 6244 - 43/49			
L 125	T 20	4 6206 - 43/49	T 37	4 3877 - 43/49	
	T 25	4 6226 - 43/49	T 47	4 3878 - 43/49	
	T 30	4 6246 - 43/49			

BRUVO

Bruvo uw leverancier voor winkel- & etalagematerialen